

Projektor Dell™ M409WX

# Uživatelská příručka

# Poznámky, upozornění a výstrahy



**POZNÁMKA:** Slovo POZNÁMKA označuje důležité informace, které vám pomohou projektor lépe používat.



**UPOZORNĚNÍ:** Slovo UPOZORNĚNÍ upozorňuje na možné poškození hardwaru nebo ztrátu dat a informuje o tom, jak se těmto problémům vyhnout.



**POZOR:** Výstraha poukazuje na riziko poškození majetku, poranění nebo smrtelného úrazu.

---

**Informace uvedené v tomto dokumentu podléhají změnám bez upozornění.**  
© 2008 Dell Inc. Všechna práva vyhrazena.

Jakákoli reprodukce bez písemného souhlasu společnosti Dell Inc. je písemní zakázána.

Ochranné známky použité v tomto textu: *Dell* a logo *DELL* logo jsou ochranné známky společnosti Dell Inc.; *DLP* a logo *DLP*<sup>®</sup> jsou ochranné známky společnosti Texas Instruments; *Microsoft* a *Windows* jsou registrované ochranné známky nebo ochranné známky společnosti Microsoft Corporation v USA nebo v jiných zemích.

Ostatní ochranné známky a obchodní názvy použité v tomto dokumentu mohou odkazovat na majitele těchto známek, názvů nebo jejich produktů. Společnost Dell Inc. se zříká jakýchkoli nároků na jiné než vlastní obchodní známky a názvy.

Model M409WX

Maj 2008 Rev. A01

# Obsah

1	O vašem projektoru . . . . .	5
	O vašem projektoru . . . . .	6
2	Zapojení projektoru . . . . .	7
	<b>Připojení k počítači . . . . .</b>	<b>8</b>
	<b>Připojení DVD přehrávače . . . . .</b>	<b>9</b>
	Připojení DVD přehrávače pomocí kabelu S-video . . . . .	9
	Připojení DVD přehrávače pomocí kompozitního kabelu . . . . .	10
	Připojení DVD přehrávače pomocí komponentního kabelu . . . . .	11
	Připojení DVD přehrávače pomocí kabelu HDMI . . . . .	12
3	Používání projektoru . . . . .	13
	<b>Zapnutí projektoru . . . . .</b>	<b>13</b>
	<b>Vypnutí projektoru . . . . .</b>	<b>13</b>
	<b>Nastavení promítaného obrazu . . . . .</b>	<b>14</b>
	Zvýšení projektoru . . . . .	14
	Snížení výšky projektoru . . . . .	14
	<b>Nastavení přiblížení a zaostření obrazu . . . . .</b>	<b>15</b>

<b>Nastavení velikosti promítaného obrazu</b> . . . . .	<b>16</b>
<b>Používání ovládacího panelu</b> . . . . .	<b>17</b>
<b>Používání dálkového ovladače</b> . . . . .	<b>19</b>
<b>Používání nabídky na obrazovce</b> . . . . .	<b>21</b>
Hlavní nabídka . . . . .	21
Input Select (Výběr vstupu) . . . . .	21
Auto-Adjust (Automatická úprava) . . . . .	21
Set Up (Nastavení) . . . . .	22
PICTURE (OBRAZ; v režimu PC) . . . . .	23
PICTURE (OBRAZ; v režimu Video) . . . . .	23
DISPLAY (ZOBRAZENÍ; v režimu PC) . . . . .	24
DISPLAY (ZOBRAZENÍ; v režimu Video) . . . . .	25
LAMP (LAMPA) . . . . .	26
OTHERS (OSTATNÍ) . . . . .	27
<b>4 Odstraňování problémů s projektorem</b> . . . . .	<b>31</b>
<b>Vodící signály</b> . . . . .	<b>34</b>
<b>Výměna lampy</b> . . . . .	<b>35</b>
<b>5 Technické údaje</b> . . . . .	<b>37</b>
<b>Kontaktní informace společnosti Dell</b> . . . . .	<b>40</b>
<b>6 Příloha: Glosář</b> . . . . .	<b>41</b>

# O vašem projektoru

Před připojením projektoru zkontrolujte, zda jsou k dispozici všechny nezbytné součásti. Tento projektor je dodáván s níže uvedenými součástmi. Pokud některá součást chybí, kontaktujte společnost Dell (viz Kontaktní informace společnosti Dell na straně 40).

Projektor Dell™ M409WX je dodáván s následujícími součástmi:

---

## Obsah balení

---

Napájecí kabel

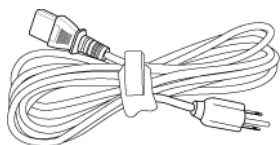

Kabel VGA 1,8 m (VGA na VGA)

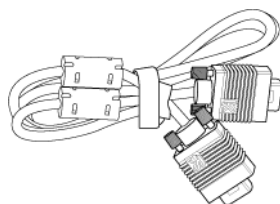

Baterie AAA (2)

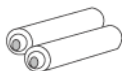

Dálkový ovladač



Disk CD s uživatelskou příručkou a dokumentací

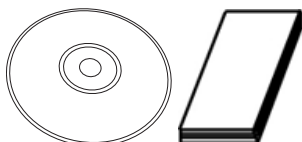

Přenosná brašna

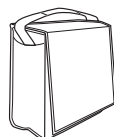

## O vašem projektoru

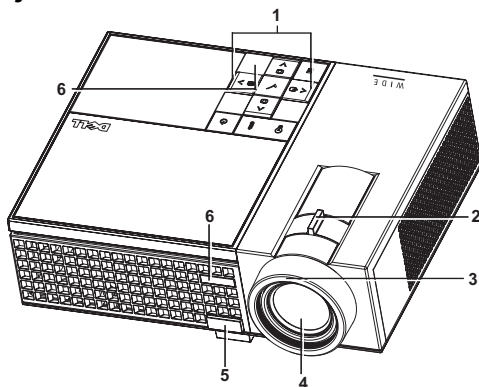

1	Ovládací panel
2	Páčka přiblížení
3	Zaostřovací kroužek
4	Objektiv
5	Polohovací tlačítko
6	Přijímač IR signálu

### **POZOR: Bezpečnostní pokyny**

- 1 Nepoužívejte projektor v blízkosti spotřebičů, které vytvářejí velké množství tepla.
- 2 Nepoužívejte projektor na extrémně prašných místech. Prach může způsobit selhání systému a projektor se automaticky vypne.
- 3 Projektor musí být umístěn na dobře větraném místě.
- 4 Neblokujte větrací průduchy a otvory na projektoru.
- 5 Projektor je třeba používat v předepsaném rozsahu venkovní teploty (5°C až 35°C).



**POZNÁMKA:** Další informace viz *Příručka s informacemi o systému* dodané s projektoru.

# Zapojení projektoru

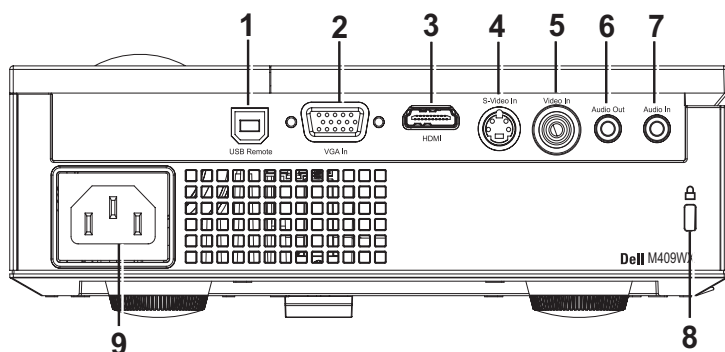

1	Vzdálený konektor USB
2	Vstupní konektor VGA
3	Vstupní konektor HDMI
4	Konektor vstupu S-video
5	Konektor vstupu videa
6	Výstupní audio konektor
7	Vstupní audio konektor
8	Slot pro bezpečnostní kabel
9	Konektor napájecího kabelu

**!** **POZOR:** Než začnete provádět jakýkoli postup v tomto oddílu, zajistěte splnění bezpečnostních pokynů na straně strana 6.

# Připojení k počítači

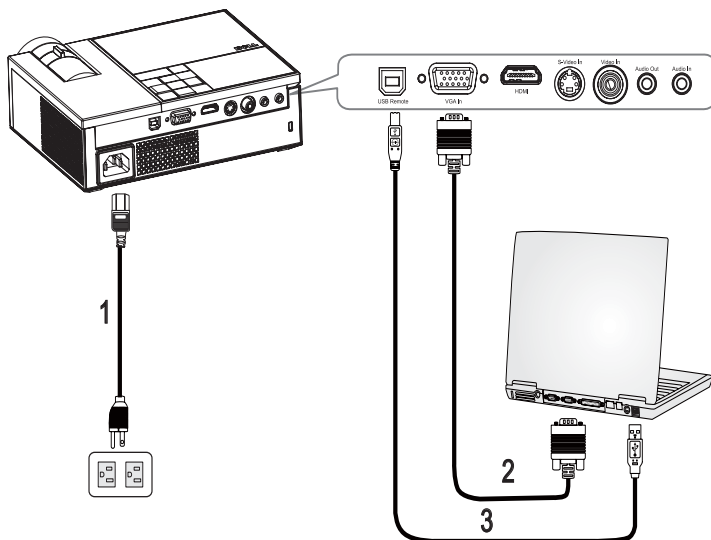

1	Napájecí kabel
2	Kabel VGA na VGA
3	Kabel USB na USB



**POZNÁMKA:** Společnost Dell nedodává kabel USB.



# Připojení DVD přehrávače

## Připojení DVD přehrávače pomocí kabelu S-video

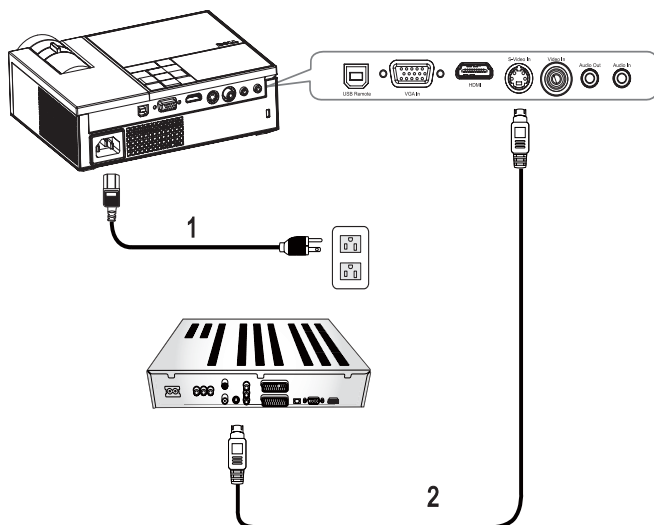

1	Napájecí kabel
2	Kabel S-video



**POZNÁMKA:** Společnost Dell nedodává kabel S-Video.

## Připojení DVD přehrávače pomocí kompozitního kabelu

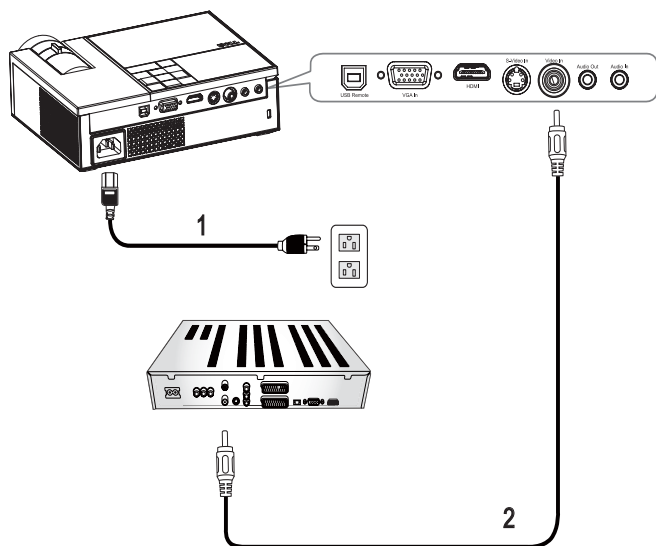

1	Napájecí kabel
2	Kompozitní video kabel

**POZNÁMKA:** Společnost Dell nedodává kompozitní videokabel.

## Připojení DVD přehrávače pomocí komponentního kabelu

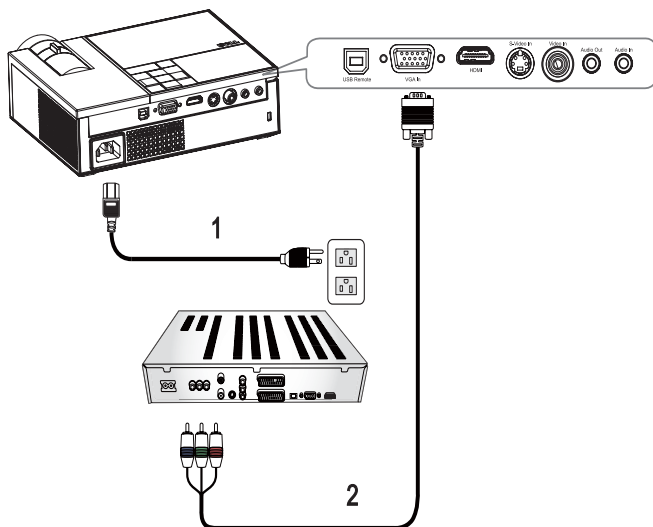

1	Napájecí kabel
2	Kabel D-sub na YPbPr

**POZNÁMKA:** Společnost Dell nedodává kabel D-sub na YPbPr.

## Připojení DVD přehrávače pomocí kabelu HDMI

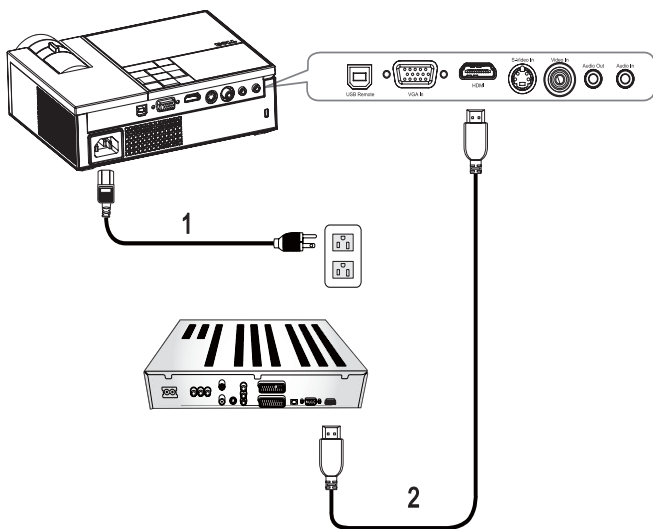



1	Napájecí kabel
2	Kabel HDMI

 **POZNÁMKA:** Společnost Dell nedodává kabel HDMI.

# Používání projektoru

## Zapnutí projektoru

 **POZNÁMKA:** Zapněte projektor dříve, než zapnete zdroj signálu. Indikátor napájení bliká modře, dokud nestisknete tlačítko **Power (Napájení)** .



- 1 Sejměte kryt objektivu.
- 2 Zapojte napájecí kabel a příslušné kabely pro přenos signálu. Informace o zapojení projektoru najdete v části Zapojení projektoru na straně 7.
- 3 Stiskněte tlačítko **Power (Napájení)** na projektoru  (viz Používání ovládacího panelu na straně 17).
- 4 Zapněte zdroj signálu (počítač, DVD přehrávač atd.). Projektor automaticky detekuje zdroj. Jestliže je připojeno více zdrojů signálu, použijte tlačítko **Source (Zdroj)** na dálkovém ovladači nebo na ovládacím panelu a zvolte požadovaný vstup.
- 5 Pokud projektor nerozpozná žádný signál, zobrazí se logo Dell.

Jestliže se zobrazí nápis "**Searching for signal... (Hledání signálu)**", ujistěte se, že jsou příslušné kabely pro přenos signálu správně připojeny.

## Vypnutí projektoru

 **UPOZORNĚNÍ:** Před odpojením napájecího kabelu musíte projektor vypnout.

Pokyny pro vypnutí projektoru:

- 1 Stiskněte tlačítko **Power (Napájení)** .
- 2 Dalším stisknutím tlačítka **Power (Napájení)**  vypnete projektor. Před úplným vypnutím projektoru jsou spuštěné ventilátory chlazení projektoru po dobu 90 sekund.
- 3 Chcete-li vypnout projektor rychle, stiskněte tlačítko **Power (Napájení)** , když ventilátory chlazení projektoru ještě běží.

 **POZNÁMKA:** Před dalším zapnutím projektoru počkejte 60 sekund.

- 4 Odpojte napájecí kabel z elektrické zásuvky a od projektoru.

**POZNÁMKA:** Stisknete-li tlačítko **Power (Napájení)** , když je projektor spuštěný, na obrazovce se zobrazí zpráva "**Press Power Button To Turn Off Projector** (Vypněte projektor stisknutím tlačítka napájení)". Chcete-li zprávu odstranit, stiskněte libovolné tlačítko na ovládacím panelu. Zpráva za 5 sekund zmizí.

## Nastavení promítaného obrazu

### Zvýšení projektoru

- 1 Stiskněte **polohovací tlačítko**.
- 2 Zvedněte projektor do požadovaného zobrazovacího úhlu, poté uvolněte tlačítko a zajistěte podpěrnou nohu v požadované pozici.
- 3 Chcete-li jemně doladit zobrazovací úhel, použijte **adjustační kolečko náklonu**.

### Snížení výšky projektoru

- 1 Stiskněte **polohovací tlačítko**.
- 2 Snižte projektor, poté uvolněte tlačítko a zajistěte podpěrnou nohu v požadované pozici.

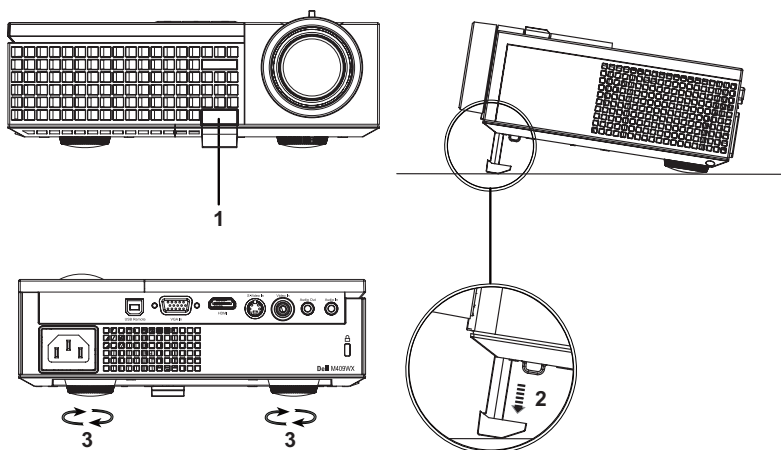

1	Polohovací tlačítko
2	Podpěrná noha
3	Adjustační kolečko náklonu

## Nastavení přiblížení a zaostření obrazu

**!** **POZOR:** Dříve než budete s projektorem pohybovat nebo než ho vložíte do přenosné brašny, ujistěte se, že objektiv přiblížení a podpěrná noha jsou zcela zasunuty. Vyhněte se tak poškození projektoru.

- 1 Chcete-li obraz přiblížit nebo oddálit, otáčejte páčkou přiblížení.
- 2 Otáčejte zaostřovacím kroužkem tak dlouho, až je obraz ostrý. Projektor dokáže zaostřit na vzdálenosti 1,0m až 12 m.

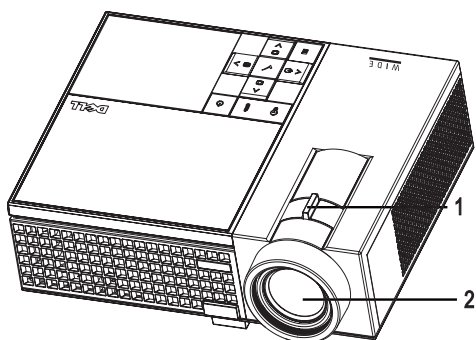

1	Páčka přiblížení
2	Zaostřovací kroužek

# Nastavení velikosti promítaného obrazu

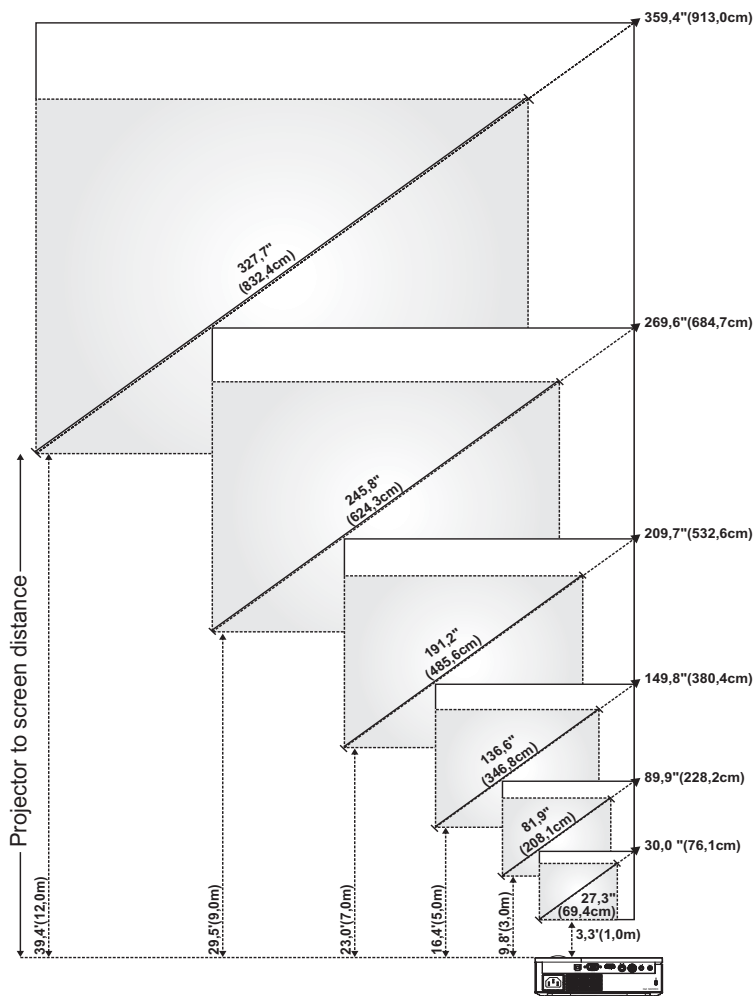









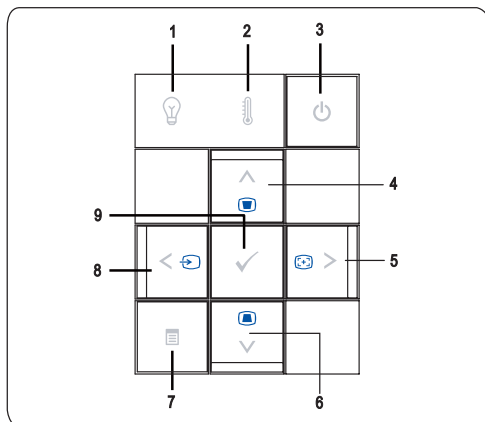







Obraz (diagonálně)	Max.	30,0" (76,1cm)	89,9" (228,2cm)	149,8" (380,4cm)	209,7" (532,6cm)	269,6" (684,7cm)	359,4" (913,0cm)
	Min.	27,3" (69,4cm)	81,9" (208,1cm)	136,6" (346,8cm)	191,2" (485,6cm)	245,8" (624,3cm)	327,7" (832,4cm)
Velikost obrazu	Max. (Š x V)	25,4" X 15,9" (64,5cm X 40,3cm)	76,2" X 47,6" (193,5cm X 121,0cm)	127" X 79,4" (322,6cm X 201,6cm)	177,8" X 111,1" (451,6cm X 282,3cm)	228,8" X 142,9" (580,6cm X 362,9cm)	304,8" X 190,5" (774,2cm X 483,9cm)
	Min. (Š x V)	23,2" X 14,5" (58,8cm X 36,8cm)	69,5" X 43,4" (176,5cm X 110,3cm)	115,8" X 72,4" (294,1cm X 183,8cm)	162,1" X 101,3" (411,8cm X 257,4cm)	208,4" X 130,3" (529,4cm X 330,9cm)	277,9" X 173,7" (705,9cm X 441,2cm)
Hd	Max.	1,97" (5,0cm)	5,91" (15,0cm)	9,84" (25,0cm)	13,78" (35,0cm)	17,72" (45,0cm)	23,62" (60,0cm)
	Min.	1,79" (4,56cm)	5,38" (13,68cm)	8,97" (22,79cm)	12,56" (31,91cm)	16,15" (41,03cm)	21,54" (54,71cm)
Vzdálenost		3,3' (1,0m)	9,8' (3,0m)	16,4' (5,0m)	23,0' (7,0m)	29,5' (9,0m)	39,4' (12,0 m)

\* Tento graf má pouze informativní charakter.

## Používání ovládacího panelu



<p>1 Indikátor problému s lampou LAMP </p>	<ul style="list-style-type: none"> <li>• V případě, že indikátor LAMP (Lampa) bez přerušení svítí oranžově, vyměňte lampu (viz Výměna lampy na straně 35). Pokud tento problém přetrvává, obraťte se na společnost Dell (viz Kontaktní informace společnosti Dell na straně 40).</li> <li>• Pokud indikátor LAMP (Lampa) bliká oranžově, projektor se automaticky vypíná z důvodu systémové chyby. Pokud tento problém přetrvává, obraťte se na společnost Dell (viz Kontaktní informace společnosti Dell na straně 40).</li> </ul>
<p>2 Indikátor překročení teploty TEMP </p>	<ul style="list-style-type: none"> <li>• V případě, že indikátor TEMP (Teplota) bez přerušení svítí oranžově, je projektor přehřátý. Displej se automaticky vypne. Po vychladnutí projektoru zkuste opět displej zapnout. Jestliže problém přetrvává, kontaktujte společnost Dell (viz Kontaktní informace společnosti Dell na straně 40).</li> <li>• Když indikátor TEMP (Teplota) bliká oranžově, znamená to, že ventilátor nefunguje, a projektor se automaticky vypíná. Jestliže problém přetrvává, kontaktujte společnost Dell (viz Kontaktní informace společnosti Dell na straně 40).</li> </ul>
<p>3 Napájení </p>	<p>Slouží k zapnutí a vypnutí projektoru. Podrobnější informace najdete v částech Zapnutí projektoru na straně 13 a Vypnutí projektoru na straně 13.</p>
<p>4 Nahoru  / Úprava lichoběžníkového zkreslení</p>	<p>Slouží k výběru voleb z nabídky OSD (On Screen Display). Rovněž můžete použít tlačítko Nahoru  ke korekci deformace obrazu způsobené nakloněním projektoru.</p>
<p>5  / Automatická úprava</p>	<p>Slouží k úpravám nastavení OSD. Rovněž můžete použít tlačítko Vpravo  k synchronizaci projektoru se vstupním zdrojem. <b>Tlačítko Auto adjust (Automatická úprava)</b> nefunguje, pokud je zobrazena nabídka OSD.</p>
<p>6 Dolů  / úprava lichoběžníkového zkreslení</p>	<p>Slouží k výběru voleb z nabídky OSD (On Screen Display). Rovněž můžete použít tlačítko Dolů  ke korekci deformace obrazu způsobené nakloněním projektoru.</p>
<p>7 Nabídka </p>	<p>Slouží k aktivaci nabídky OSD. K navigaci v rámci nabídky použijte     a tlačítko <b>Menu (Nabídka)</b>.</p>

8  / Zdroj

Slouží k úpravám nastavení OSD.

Tlačítko Vlevo  můžete rovněž použít k přepínání mezi analogovým zdrojem RGB, kompozitním zdrojem, komponentním zdrojem (YPbPr, prostřednictvím VGA), zdrojem S-video a zdrojem HDMI v případě, že je k projektoru připojeno více zdrojů signálu.

9 Potvrdit 





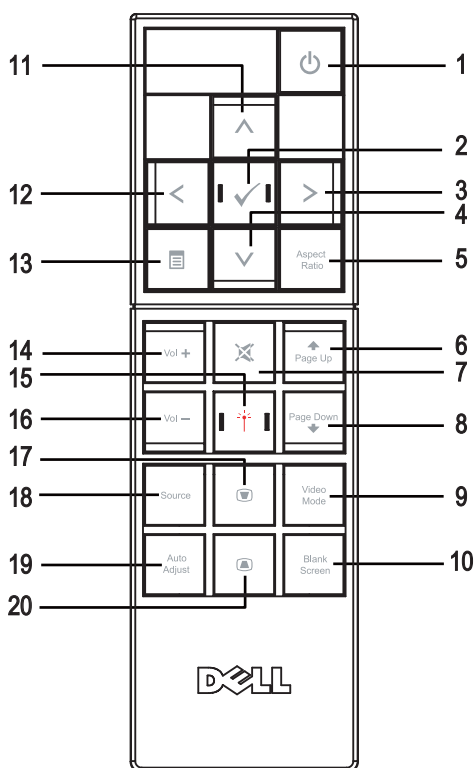









Umožňuje potvrdit vybranou volbu nabídky OSD.

## Používání dálkového ovladače





1 Napájení 





Slouží k zapnutí a vypnutí projektoru. Podrobnější informace najdete v částech Zapnutí projektoru na straně 13 a Vypnutí projektoru na straně 13.

2	Enter 	Stisknutím tlačítka Enter potvrdíte výběr.
3	Vpravo 	Stisknutím upravíte nastavení OSD.
4	Dolů 	Stisknutím vyberete položky OSD.
5	Poměr stran	Stisknutím změníte poměr stran zobrazeného obrazu.
6	O stránku nahoru 	Stisknutím tohoto tlačítka přejdete o stranu zpět.
7	Vypnutí zvuku 	Chcete-li vypnout nebo zapnout reproduktor projektoru, stiskněte tlačítko vypnutí zvuku.
8	O stránku dolů 	Stisknutím tohoto tlačítka přejdete na další stranu.
9	Režim videa	Mikroprojektor Dell M409WX má přednastavené konfigurace optimalizované pro zobrazování dat (počítačová grafika) nebo video (filmy, hry atd.). Tlačítkem <b>Video Mode (Režim videa)</b> můžete volit mezi následujícími režimy: <b>PC mode (PC)</b> , <b>Movie mode (Film)</b> , <b>Game Mode (Hry)</b> , <b>sRGB</b> nebo <b>CUSTOM mode</b> (Uživatelský režim – umožňuje nastavit a uložit vlastní nastavení). Aktuální zobrazovací režim zobrazíte jedním stisknutím tlačítka <b>Video Mode (Režim videa)</b> . Opětovným stisknutím tlačítka <b>Video Mode (Režim videa)</b> můžete přepínat mezi režimy.
10	Bez obrazu	Stisknutím skryjete/obnovíte obraz.
11	Nahoru 	Stisknutím vyberete položky OSD.
12	Vlevo 	Stisknutím upravíte nastavení OSD.
13	Nabídka 	Stisknutím aktivujete nabídku OSD.
14	Zvýšit hlasitost 	Stisknutím tohoto tlačítka hlasitost zvýšíte.
15	Laser 	Nasměrujte dálkový ovladač na promítací plochu a stisknutím a podržením tlačítka laseru aktivujete laserové světlo.
16	Snižit hlasitost 	Stisknutím tlačítka hlasitost snížíte.
17	Úprava lichoběžníkového zkreslení 	Upravuje zkreslení obrazu způsobené nakloněním projektoru. (+40/-35 stupňů)
18	Zdroj	Slouží k přepínání mezi analogovým RGB signálem, kompozitním signálem, komponentním signálem (YPbPr, prostřednictvím VGA), signálem HDMI a signálem S-video.
19	Automatická úprava	Stisknutím tlačítka můžete synchronizovat projektor se vstupním zdrojem. Tlačítko Auto adjust (Automatická úprava) nefunguje, pokud je zobrazena nabídka OSD.
20	Úprava lichoběžníkového zkreslení 	Upravuje zkreslení obrazu způsobené nakloněním projektoru. (+40/-35 stupňů)



# Používání nabídky na obrazovce

Projektor má mnohojazyčné nabídky na obrazovce (OSD), které lze zobrazit bez ohledu na to, zda je vstupní zdroj zapojený.

Mezi kartami nabídky **Main** (Hlavní) můžete přepínat pomocí tlačítek  nebo . Chcete-li vybrat dílčí nabídku, stiskněte tlačítko **Enter (Potvrdit)**  na ovládacím panelu nebo na dálkovém ovladači.

K výběru v dílčí nabídce použijte tlačítka  a . Vybraná položka změní barvu na tmavě šedou. Stisknutím tlačítka  nebo  na dálkovém ovladači či na ovládacím panelu upravte nastavení.

Chcete-li se vrátit do nabídky **Main (Hlavní)**, přejděte na kartu **Back** (Zpět) a stiskněte tlačítko **Enter (Potvrdit)**  na ovládacím panelu nebo na dálkovém ovladači.

Chcete-li ukončit nabídku OSD, přejděte na kartu **Exit (Konec)** a stiskněte tlačítko **Enter (Potvrdit)**  nebo stiskněte tlačítko **Menu (Nabídka)**  na ovládacím panelu nebo na dálkovém ovladači.

## Hlavní nabídka



## Input Select (Výběr vstupu)

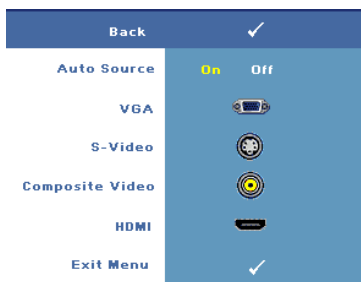

**AUTO SOURCE (AUTOMATICKÉ VYHLEDÁVÁNÍ ZDROJOVÉHO SIGNÁLU)**—Volbou **On (Zapnuto)**; (Výchozí nastavení) zapnete autodetekci dostupných vstupních signálů. Když je vybráno **On (Zapnuto)** a stisknete tlačítko **Source (Zdroj)** na ovládacím panelu/dálkovém ovladači, bude automaticky vyhledán další dostupný zdroj signálu. Výběrem možnosti **Off (Vypnuto)** zamknete aktuální vstupní signál nebo ručně vyberte vstupní signál, který chcete použít. Je-li vybrána položka **Off (Vypnuto)** a stisknete tlačítko **Source (Zdroj)**,

můžete si vybrat, který signál chcete použít.

**VGA**—Při stisknutí tlačítka **Enter** bude rozpoznán signál VGA.

**S-VIDEO**—Při stisknutí tlačítka **Enter** bude rozpoznán signál S-Video.

**COMPOSITE VIDEO (KOMPOZITNÍ VIDEO)**—Při stisknutí tlačítka **Enter** bude rozpoznán signál kompozitního videa.

**HDMI**—Při stisknutí tlačítka **Enter** bude rozpoznán signál HDMI.

## Auto-Adjust (Automatická úprava)



Funkce Auto Adjust (Automatická úprava) automaticky upravuje nastavení zobrazení

projektoru. Když probíhá automatická úprava, je zobrazena následující zpráva: **Auto Adjustment in Progress... (Probíhá automatická úprava...)**.

## Set Up (Nastavení)

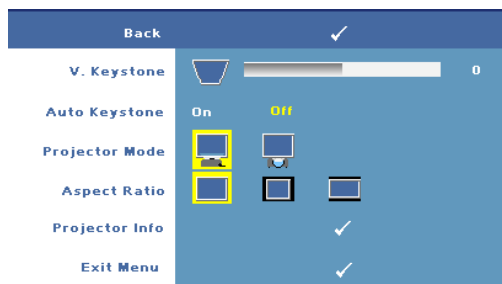



**V. KEYSTONE (V. LICHOBĚŽNÍKOVÉ ZKRESLENÍ)**—Umožňuje upravit zkreslení obrazu způsobené nakloněním projektoru.



**AUTO KEYSTONE (AUTOMATICKÁ ÚPRAVA LICHOBĚŽNÍKOVÉHO ZKRESLENÍ)**—Upravuje zkreslení obrazu způsobené

nakloněním projektoru.

**PROJECTOR MODE (REŽIM PROJEKTORU)**—Vyberte si způsob zobrazení:

-  Zepředu – stolní provedení – výchozí nastavení;
-  Zezadu – stolní provedení – zobrazení je směrově obráceno pro projekci ze zadu na průsvitné plátno.

**ASPECT RATIO (POMĚR STRAN)**—Výběrem formátu umožňuje zvolit vzhled obrazu.

-  Původní — udržuje poměr stran promítaného obrazu podle formátu vstupního signálu.
-  4:3 — Zdroj bude upraven tak, aby odpovídal obrazu a bude promítán jako obraz 4:3.
-  Širokoúhlý — Zdroj bude upraven tak, aby odpovídal šířce obrazu a bude promítán jako širokoúhlý obraz.

**PROJECTOR INFO (INFORMACE O PROJEKTORU)**—Stisknutím zobrazíte název modelu projektoru, přednastavený zdroj vstupu a sériové číslo projektoru (PPID#).

## PICTURE (OBRAZ; v režimu PC)

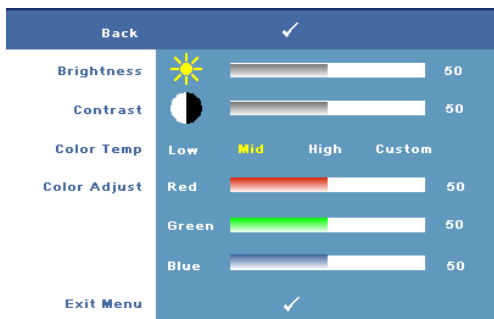

teplotu barev. Čím je teplota barev vyšší, tím obraz vypadá chladnější; čím je teplota barev nižší, tím obraz vypadá teplejší.

**COLOR ADJUST (ÚPRAVY BAREV)**—Umožňuje ručně upravovat červenou, zelenou a modrou. Když upravíte barevnou hodnotu v nabídce **Color Adjust** (Úpravy barev), aktivuje se režim Custom (Vlastní) a barevné hodnoty jsou uloženy v režimu Custom (Vlastní).

## PICTURE (OBRAZ; v režimu Video)



teplejší.

**COLOR ADJUST (ÚPRAVY BAREV)**—Umožňuje ručně upravovat červenou, zelenou a modrou. Když upravíte barevnou hodnotu v nabídce **Color Adjust** (Úpravy barev), aktivuje se režim Custom (Vlastní) a barevné hodnoty jsou uloženy v režimu Custom (Vlastní).

**BRIGHTNESS (JAS)**—Tlačítka  nebo  upravíte jas obrazu.

### **CONTRAST (KONTRAST)**—

Tlačítka  nebo  určujete kontrast, což je stupeň rozdílu mezi nejtmaší a nejsvětlejší částí obrazu. Nastavení kontrastu mění množství černé a bílé v obrazu.

### **COLOR TEMP (TEPLOTA BAREV)**—

Umožňuje upravit

teplotu barev. Čím je teplota barev vyšší, tím obraz vypadá chladnější; čím je teplota barev nižší, tím obraz vypadá

**BRIGHTNESS (JAS)**—Tlačítka  nebo  upravíte jas obrazu.

### **CONTRAST (KONTRAST)**—

Tlačítka  nebo  určujete kontrast, což je stupeň rozdílu mezi nejtmaší a nejsvětlejší částí obrazu. Nastavení kontrastu mění množství černé a bílé v obrazu.

### **COLOR TEMP (TEPLOTA**

**BAREV)**—Umožňuje upravit teplotu barev. Čím je teplota barev vyšší, tím obraz vypadá chladnější; čím je teplota barev nižší, tím obraz vypadá

**SATURATION (SYTOST)**—Umožňuje upravit zdroj obrazu videa od černobílého až po syté barevný. Stisknutím tlačítka  snížíte nasycení barev v obraze a stisknutím tlačítka  zvýšíte nasycení barev v obraze.

**SHARPNESS (OSTROST)**—Umožňuje upravit ostrost obrazu. Stisknutím tlačítka  snížíte ostrost a stisknutím tlačítka  ostrost zvýšíte.

**TINT (ODSTÍN)**—Stisknutím tlačítka  zvýšíte množství zelené v obraze a stisknutím tlačítka  zvýšíte množství červené (tento výběr je k dispozici pouze pro signál NTSC).

## DISPLAY (ZOBRAZENÍ; v režimu PC)

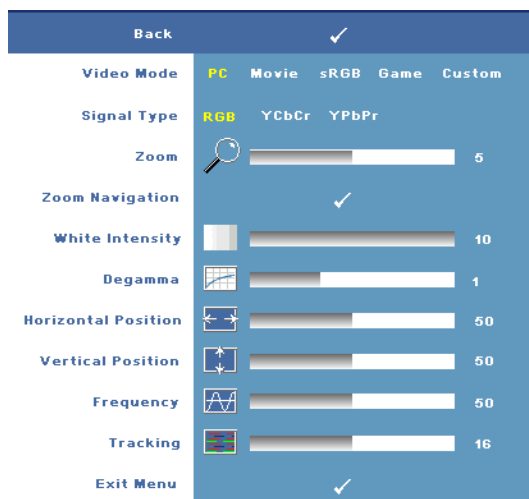

### VIDEO MODE (REŽIM VIDEO)

—Umožňuje optimalizovat režim zobrazení projektoru.

- **PC (Počítač), Movie (Film), sRGB** - poskytují přesnější podání barev
- **Game (Hry) a Custom (Uživatelský)** - vlastní nastavení

**POZNÁMKA:** Nastavíte-li položky **White Intensity** (Intenzita bílé) nebo **Degamma**, projektor se automaticky přepne do režimu nastavení **Custom (Uživatelský)**.

**SIGNAL TYPE (TYP SIGNÁLU)**—Umožňuje ručně vybrat typ signálu. Nastavte typ signálu RGB, YCbCr, nebo YPbPr.

**ZOOM**—Stisknutím tlačítka  lze digitálně zvětšit výchozí část obrazu uprostřed promítací plochy; stisknutím tlačítka  lze zvětšený obraz zmenšit.



**ZOOM NAVIGATION (NAVIGACE ZOOMU)**—Stisknutím tlačítka     můžete procházet promítací plochu.

**WHITE INTENSITY (INTENZITA BÍLÉ)**—Nastavení 0 maximalizuje reprodukci barvy a nastavení 10 maximalizuje jas.

**DEGAMMA**—Umožňuje nastavit barevné podání výsledného obrazu. Umožňuje provést následující nastavení Degamma: 1, 2, 3 a 4. Umožňuje nastavit jednu ze 4 předvolených hodnot barevného podání výsledného obrazu.

**HORIZONTAL POSITION (HORIZONTÁLNÍ POZICE)**—Stisknutím tlačítka  posunete obraz vlevo a stisknutím tlačítka  posunete obraz vpravo.



**VERTICAL POSITION (VERTIKÁLNÍ POZICE)**—Stisknutím tlačítka  posunete obraz dolů a stisknutím tlačítka  posunete obraz nahoru.

**FREQUENCY (FREKVENCE)**—Umožňuje změnit frekvenci zobrazovaných dat frekvenci grafické karty počítače. Pokud vidíte blikající vertikální pruh, použijte nastavení Frequency (Frekvence) k minimalizování pruhů. Jedná se pouze o přibližné nastavení.

**TRACKING (STABILIZACE)**—Umožňuje synchronizovat časování obrazu s časováním grafické karty. Pokud máte dojem, že je obraz nestabilní nebo kmitá, použijte k nápravě funkci Tracking (Stabilizace). Jedná se o jemné doladění.

## DISPLAY (ZOBRAZENÍ; v režimu Video)

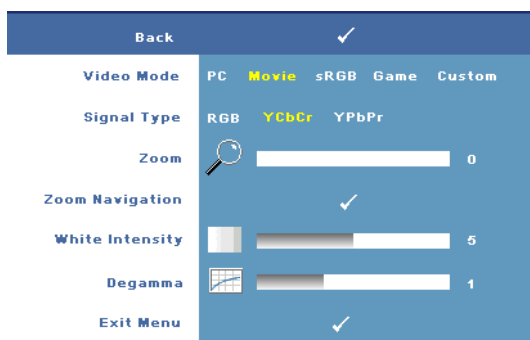

**VIDEO MODE (REŽIM VIDEO)**—Umožňuje optimalizovat režim zobrazení projektoru.





- PC (Počítač), Movie (Film), sRGB** - poskytuje přesnější podání barev
- Game (Hry) a Custom (Uživatelský)** - vlastní nastavení

 **POZNÁMKA:**  
Nastavíte-li položky

White Intensity (Intenzita bílé) nebo Degamma, projektor se automaticky přepne do režimu nastavení Custom (Uživatelský).

**SIGNAL TYPE (TYP SIGNÁLU)**—Umožňuje ručně vybrat typ signálu. Nastavte typ signálu RGB, YCbCr, nebo YPbPr.

**ZOOM**—Stisknutím tlačítka  lze digitálně zvětšit výchozí část obrazu uprostřed promítací plochy; stisknutím tlačítka  lze zvětšený obraz zmenšit.

**ZOOM NAVIGATION (NAVIGACE ZOOMU)**—Stisknutím tlačítka     můžete procházet promítací plochu.

**WHITE INTENSITY (INTENZITA BÍLÉ)**—Nastavení 0 maximalizuje reprodukci barvy a nastavení 10 maximalizuje jas.

**DEGAMMA**—Umožňuje nastavit barevné podání výsledného obrazu. Umožňuje provést následující nastavení Degamma: 1, 2, 3 a 4. Umožňuje nastavit jednu ze 4 předvolených hodnot barevného podání výsledného obrazu.

## LAMP (LAMPA)

Pomocí nabídky **Lamp (Lampa)** můžete upravit nastavení zobrazení vašich projektorů. Nabídka Picture (Obraz) obsahuje následující volby:

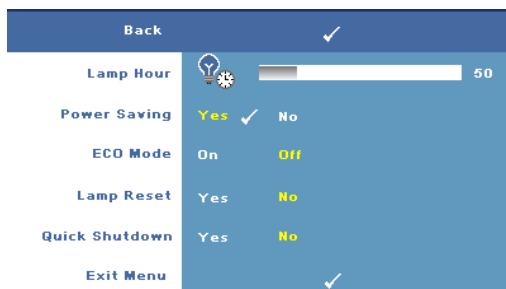

### LAMP HOUR (DOBA PROVOZU LAMPY)—

Zobrazuje dobu, po kterou byla lampa v provozu od posledního vynulování počítadla.

### POWER SAVING (ÚSPORA ENERGIE)—

Vyberte možnost **Yes (Ano)** k nastavení doby přechodu do úsporného

režimu. Doba přechodu do úsporného režimu je interval, po který má projektor čekat na signál. Ve výchozím nastavení je nastaven interval 120 minut. Nicméně můžete nastavit interval 5, 15, 30, 45, 60 nebo 120 minut.

Pokud v tomto intervalu není rozpoznán žádný vstupní signál, projektor vypne lampu a přejde do úsporného režimu. Pokud je rozpoznán signál, když se projektor nachází v úsporném režimu, projektor se automaticky zapne. Pokud není rozpoznán žádný vstupní signál do dvou hodin, projektor se přepne z úsporného režimu na režim vypnutí. Projektor můžete zapnout stisknutím vypínače.

**ECO MODE (ÚSPORNÝ REŽIM)**—Výběrem možnosti **On (Zapnuto)** bude projektor pracovat na nižším výkonu (168 wattů). Provoz na nižším výkonu může prodloužit životnost lampy, zajistit tišší chod projektoru a tlumenější světelný výkon na promítací ploše. Běžný výkon (212 W) obnovíte volbou položky **Off (Vypnuto)**.

**LAMP RESET (VYNULOVÁNÍ POČÍTADLA DOBY PROVOZU LAMPY)**—Po instalaci nové lampy vynulujte počítadlo výběrem možnosti **Yes (Ano)**.

**QUICK SHUTDOWN (RYCHLÉ VYPNUTÍ)**—Výběrem možnosti **Yes (Ano)** vypnete projektor jediným stisknutím vypínače. Tato funkce umožňuje projektoru vychladnout v krátkém čase zvýšením rychlosti ventilátoru.



**POZNÁMKA:** Je-li funkce Quick Shutdown (Rychlé vypnutí) aktivována, může při vypínání docházet ke zvýšení hlučnosti.

## LANGUAGE (JAZYK)



## OTHERS (OSTATNÍ)



### VOLUME (HLASITOST) —

Stisknutím tlačítka hlasitost snížíte a stisknutím tlačítka hlasitost zvýšíte.

### MUTE (VÝPNUTÍ ZVUKU) —

Umožňuje zapnout/vypnout zvuk.

### AUDIO SOURCE (ZDROJ ZVUKU) —

Umožňuje vybrat zdroj zvuku **HDMI** nebo **Analog** (Audio In).

### CUSTOMIZED SCREEN (UPRAVENÁ OBRAZOVKA) —

Stisknutím tlačítka Enter (Potvrdit) se zobrazí nabídka Customized Screen (Upravená obrazovka). Výběrem možnosti **YES** projektor digitalizuje

zobrazení na obrazovce jako **My Customized logo** (Upravené logo). Tato obrazovka nahradí všechny původní obrazovky, které obsahují logo společnosti Dell. Můžete

obnovit výchozí obrazovku výběrem možnosti **Dell Logo (Logo Dell)** v místním okně.

 **POZNÁMKA:** Chcete-li digitalizovat celý obraz, musí mít vstupní signál připojený k projektoru rozlišení 1280x800.

**MENU LOCK (ZÁMEK NABÍDKY)**—Vyberte možnost **On (Zapnuto)** k zapnutí funkce Menu Lock (Zámek nabídky) a skrytí nabídky OSD. Chcete-li vypnout funkci Menu Lock (Zámek nabídky), vyberte položku **Off (Vypnuto)**.

 **POZNÁMKA:** Můžete rovněž deaktivovat **Menu Lock (Zámek nabídky)** stisknutím a podržením tlačítka **Menu (Nabídka)** na ovládacím panelu nebo na dálkovém ovladači po dobu 15 sekund.

**MENU TIMEOUT (INTERVAL NABÍDKY)**—Umožňuje nastavit dobu nečinnosti, po které dojde ke **OSD Timeout (zhasnutí OSD)**. Výchozí nastavení je 30 sekund.

**MENU POSITION (UMÍSTĚNÍ NABÍDKY)**—Umožňuje vybrat umístění nabídky OSD na zobrazovací ploše.

**MENU TRANSPARENCY (PRŮHLEDNOST NABÍDKY)**—Umožňuje vybrat úroveň průhlednosti pozadí OSD.

**PASSWORD (HESLO)**—Umožňuje chránit projektor heslem. Tento nástroj zabezpečení umožňuje aplikovat celou řadu omezení přístupu na ochranu soukromí a znemožnit ostatním zneužívání projektoru. Znamená to, že bez ověření nelze projektor používat, tato funkce tedy slouží jako prevence odcizení.

Výběrem možnosti **On (Zapnuto)** aktivujete ochranu heslem. Zobrazí se obrazovka **Please Key In the Password (Zadejte heslo)** s výzvou, abyste při příštím zapnutí projektoru zadali heslo. Výběrem možnosti **Off (Vypnuto)** vypnete ochranu heslem.

 **POZNÁMKA:** Ve výchozí konfiguraci je zabezpečení heslem vypnuto.

Jestliže tuto funkci aktivujete, po zapnutí projektoru budete vyzváni k zadání hesla:

1 1 výzva k zadání hesla:

- a Přejděte do nabídky **Others (Ostatní)**, stiskněte tlačítko **Enter** a potom nastavte položku **Password (Heslo)** na **Enable (Aktivovat)**.



- b Po aktivaci funkce hesla se zobrazí místní okno, do kterého zadáte 4místné číslo z obrazovky a stisknete tlačítko **Enter (Potvrdit)**.

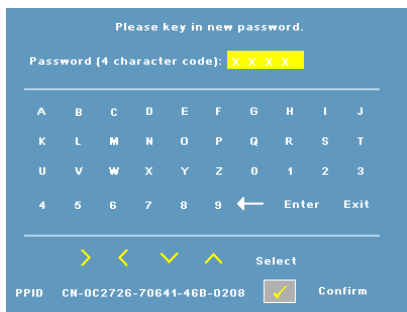

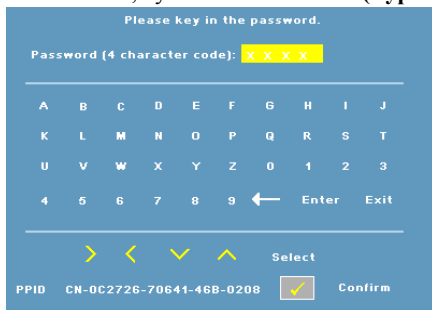

- c Opětovným zadáním hesla heslo potvrďte.
- d Pokud bylo heslo úspěšně ověřeno, získáte přístup ke všem funkcím a nástrojům projektoru.
- 2 Zadáte-li nesprávné heslo, máte dva další pokusy. Po třech neúspěšných pokusech se projektor automaticky vypne.
-  **POZNÁMKA:** Pokud heslo zapomenete, obraťte se na společnost Dell.
- 3 Chcete-li funkci hesla zrušit, vyberte možnost **OFF (Vypnuto)** a zadejte heslo.

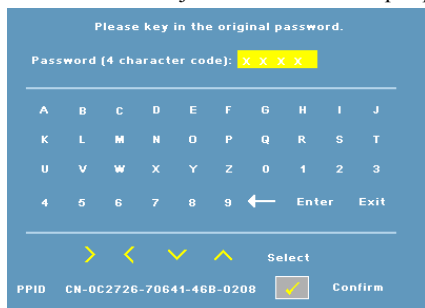

**CHANGE PASSWORD (ZMĚNA HESLA)**—Umožňuje změnit heslo. Zadejte původní heslo a potom zadejte nové heslo. Zadejte nové heslo znovu pro potvrzení.



**TEST PATTERN (TESTOVACÍ VZOR)**—Výběrem možnosti **1** nebo **2** aktivujete zabudovaný **Test Pattern (Testovací vzor)** pro testování zaostření a rozlišení. Chcete-li funkci vypnout, vyberte možnost **Off (Vypnuto)**.

- 1 Chcete-li spustit diagnostický testovací vzor 1, stiskněte a podržte tlačítko **Menu (Nabídka)** a tlačítko  na ovládacím panelu projektoru současně po dobu dvou sekund.
- 2 Chcete-li spustit diagnostický testovací vzor 2, stiskněte a podržte tlačítko **Menu (Nabídka)** a tlačítko  na ovládacím panelu projektoru současně po dobu dvou sekund.



 **POZNÁMKA:** Aby bylo možné aktivovat testovací vzor 2, musí být k projektoru připojen vstupní signál.

**FACTORY RESET (OBNOVA VÝCHOZÍHO NASTAVENÍ)**—Výběrem možnosti **On (Zapnuto)** obnovíte nastavení projektoru na výrobní hodnoty.





# Odstraňování problémů s projektorem

Máte-li problémy s projektorem, přečtěte si následující rady k odstraňování závad. Jestliže problém přetrvává, kontaktujte společnost Dell (viz Kontaktní informace společnosti Dell na straně 40).

---

<b>Problém</b>	<b>Možné řešení</b>
Na projekční ploše se neobjeví žádný obraz	<ul style="list-style-type: none"><li data-bbox="473 638 959 694">• Ujistěte se, že kryt objektivu je sejmuto a projektor je zapnutý.</li><li data-bbox="473 702 959 845">• Ujistěte se, že je zapnut externí video port. Používáte-li přenosný počítač Dell, stiskněte tlačítko   (Fn+F8). V případě, že vlastníte jiný počítač, nahlédněte do příslušné dokumentace.</li><li data-bbox="473 853 959 909">• Ujistěte se, že všechny kabely jsou dobře zapojené. Viz Zapojení projektoru na straně 7.</li><li data-bbox="473 917 959 973">• Zkontrolujte, zda nejsou kontakty v konektorech ohnuté nebo poškozené.</li><li data-bbox="473 981 959 1037">• Zkontrolujte, zda je správně nainstalována projekční lampa. Viz Vodicí signály na straně 34</li><li data-bbox="473 1045 959 1169">• Použijte <b>Test Pattern (Testovací vzor)</b> v nabídce <b>Others (Předvolby)</b> (viz <b>Others (Předvolby)</b> na straně 27). Ujistěte se, že barvy vzoru testovacího obrazce jsou správné.</li></ul>

---

<b>Problém (pokračování)</b>	<b>Možné řešení (pokračování)</b>
Částečný, rolující nebo špatně zobrazený obraz	<p><b>1</b> Stiskněte tlačítko <b>Auto adjust (Automatická úprava)</b> na dálkovém ovladači nebo na ovládacím panelu.</p> <p><b>2</b> Používáte-li přenosný počítač Dell™, nastavte rozlišení počítače na WXGA (1280 x 800) nebo XGA (1024 x 768):</p> <p><b>a</b> Pravým tlačítkem myši klepněte na prázdnou část plochy Windows, vyberte položku <b>Properties (Vlastnosti)</b> a poté vyberte kartu <b>Settings (Nastavení)</b>.</p> <p><b>b</b> Zkontrolujte, zda nastavení pro externí port monitoru je 1280 x 800 nebo 1024 x 768 pixelů.</p> <p><b>c</b> Stiskněte tlačítko   (Fn+F8).</p> <p>Budete-li mít se změnou rozlišení monitoru problémy nebo váš monitor zamrzne, restartujte všechna zařízení včetně projektoru.</p> <p>Nepoužíváte-li přenosný počítač Dell, vyhledejte další informace v dokumentaci.</p>
Vaše prezentace se na projekční ploše nezobrazuje	Používáte-li přenosný počítač Dell, stiskněte tlačítko   (Fn+F8).
Obraz bliká nebo není stabilní	Nastavte stabilizaci (viz Tracking (Stabilizace) na straně 25) v podnabídce OSD <b>Display (Zobrazení)</b> (pouze v režimu PC).
V obraze se objevuje vodorovný blikající pruh	Nastavte frekvenci (viz Frequency (Frekvence) na straně 25) v podnabídce OSD <b>Display (Zobrazení)</b> (pouze v režimu PC).
Zobrazují se nesprávné barvy	<ul style="list-style-type: none"> <li>Jestliže výstup vaší grafické karty je nastavený na synchronizace na Zelenou a vy potřebujete zobrazit signál VGA 60 Hz, běžte do nabídky OSD, zvolte <b>Display (Zobrazení)</b>, <b>Signal Type (Typ signálu)</b> a vyberte <b>RGB</b>.</li> <li>Použijte <b>Test Pattern (Testovací vzor)</b> v nabídce <b>Others (Předvolby)</b>. Ujistěte se, že barvy vzoru testovacího obrazce jsou správné.</li> </ul>



<b>Problém (pokračování)</b>	<b>Možné řešení (pokračování)</b>
<p>Obraz je rozostřený</p> <p>Obraz je roztažený, pokud je zobrazován formát 16:9 DVD</p>	<p><b>1</b> Upravte obraz zaostřovacím kroužkem na objektivu.</p> <p><b>2</b> Ujistěte se, že projekční plátno leží v požadované vzdálenosti od projektoru (3,3 stop [1,0 m] až 39,4 stop [12 m]).</p> <p>Projektor automaticky rozpoznává formát vstupního signálu a ve výchozí konfiguraci zachovává poměr stran promítaného obrazu podle formátu vstupního signálu.</p> <p>Pokud je promítaný obraz stále roztažený, nastavte formát zobrazení následujícím způsobem:</p> <ul style="list-style-type: none"> <li>• Pokud přehráváte DVD ve formátu 16:9, nastavte formát 4:3 na vašem DVD přehrávači.</li> <li>• Pokud nemůžete na svém DVD přehrávači nastavit formát obrazu 4:3, nastavte ho v nabídce projektoru v položce <b>Set Up (Nastavení)</b>.</li> </ul>
<p>Obraz je převrácený</p>	<p>V nabídce OSD vyberte položku <b>Set Up (Nastavení)</b> a nastavte režim projektoru.</p>
<p>Lampa je spálená nebo praská</p>	<p>Když lampa dosáhne konce své životnosti, může se spálit a může se ozvat hlasité prasknutí. V takovém případě nelze projektor zapnout. Při výměně lampy postupujte podle pokynů v části na straně 35.</p>
<p>Na obrazovce se nezobrazí OSD</p>	<p>Zkuste stisknutím a podržením tlačítka <b>Menu (Nabídka)</b> na ovládacím panelu nebo dálkovém ovladači po dobu 15 sekund odemknout nabídku OSD. Zkontrolujte funkci <b>Menu Lock (Zámek nabídky)</b> na straně 28.</p>
<p>Dálkový ovladač dobře nefunguje nebo funguje v příliš krátkém rozsahu</p>	<p>Baterie je pravděpodobně vybitá. Zkontrolujte, zda laserový paprsek vysílaný z dálkového ovladače není příliš ztlumený. Pokud ano, použijte 2 nové baterie AAA.</p>

# Vodící signály

Stav projektoru	Popis	Ovládací tlačítka			Indikátor	
		Napájení	Nabídka	Další	TEMP (TEPLOTA) (oranžová)	LAMP (LAMPA) (oranžová)
Pohotovostní režim	Projektor se nachází v pohotovostním režimu. Je připraven na spuštění.	Bliká MODŘE	NESVÍTÍ	NESVÍTÍ	NESVÍTÍ	NESVÍTÍ
Režim zahřívání	Projektor se během určité doby zahřeje a zapne.	MODŘÁ	MODŘÁ	MODŘÁ	NESVÍTÍ	NESVÍTÍ
Lampa je zapnutá	Projektor se nachází v normálním režimu a je připraven zobrazit obraz.  <b>Poznámka:</b> Nabídka OSD není otevřená.	MODŘÁ	MODŘÁ	NESVÍTÍ	NESVÍTÍ	NESVÍTÍ
Režim chlazení	Projektor se chladí před vypnutím.	MODŘÁ	NESVÍTÍ	NESVÍTÍ	NESVÍTÍ	NESVÍTÍ
Režim snížené spotřeby	Byl aktivován režim snížené spotřeby. Projektor automaticky přejde do pohotovostního režimu, pokud během dvou hodin nebyl rozpoznán žádný vstupní signál.	Bliká ORANŽOVĚ	NESVÍTÍ	NESVÍTÍ	NESVÍTÍ	NESVÍTÍ
Chlazení před režimem snížené spotřeby.	Před přepnutím do režimu snížené spotřeby se projektor 60 sekund chladí.	ORANŽOVÁ	NESVÍTÍ	NESVÍTÍ	NESVÍTÍ	NESVÍTÍ
Projektor je přehřátý	Větrací otvory jsou pravděpodobně ucpané nebo se okolní teplota pohybuje nad 35 °C. Projektor se automaticky vypne. Zkontrolujte, zda nejsou větrací otvory zablokované a zda se okolní teplota nachází v provozním rozsahu. Jestliže problém přetrvává, kontaktujte společnost Dell.	NESVÍTÍ	NESVÍTÍ	NESVÍTÍ	ORANŽOVÁ	NESVÍTÍ
Lampa je přehřátá	Lampa je přehřátá. Větrací otvory jsou pravděpodobně ucpané. Projektor se automaticky vypne. Po vychladnutí projektoru zkuste opět displej zapnout. Jestliže problém přetrvává, kontaktujte společnost Dell.	MODŘÁ	NESVÍTÍ	NESVÍTÍ	ORANŽOVÁ	NESVÍTÍ
Ovladač lampy je přehřátý	Ovladač lampy je přehřátý. Větrací otvory jsou pravděpodobně ucpané. Projektor se automaticky vypne. Po vychladnutí projektoru zkuste opět displej zapnout. Jestliže problém přetrvává, kontaktujte společnost Dell.	ORANŽOVÁ	NESVÍTÍ	NESVÍTÍ	ORANŽOVÁ	NESVÍTÍ
Závada ventilátoru	Došlo k závadě jednoho z ventilátorů. Projektor se automaticky vypne. Jestliže problém přetrvává, kontaktujte společnost Dell.	NESVÍTÍ	NESVÍTÍ	NESVÍTÍ	Bliká ORANŽOVĚ	NESVÍTÍ
Selhání ovladače lampy	Došlo k selhání ovladače lampy. Projektor se automaticky vypne. Odpojte napájecí kabel a po třech minutách zapněte znovu displej. Jestliže problém přetrvává, kontaktujte společnost Dell.	Bliká ORANŽOVĚ	NESVÍTÍ	NESVÍTÍ	NESVÍTÍ	Bliká ORANŽOVĚ
Selhání barevného disku	Barevný disk nelze spustit. Došlo k chybě projektoru a projektor se automaticky vypíná. Odpojte napájecí kabel a po třech minutách znovu zapněte projektor. Jestliže problém přetrvává, kontaktujte společnost Dell.	MODŘÁ	NESVÍTÍ	NESVÍTÍ	Bliká ORANŽOVĚ	Bliká ORANŽOVĚ
Závada lampy	Došlo k závadě lampy. Vyměňte lampu.	NESVÍTÍ	NESVÍTÍ	NESVÍTÍ	NESVÍTÍ	ORANŽOVÁ
Závada – napájení stenosměrným proudem (+12V)	Napájení bylo přerušeno. Projektor se automaticky vypne. Odpojte napájecí kabel a po třech minutách znovu zapněte projektor. Jestliže problém přetrvává, kontaktujte společnost Dell.	Bliká ORANŽOVĚ	NESVÍTÍ	NESVÍTÍ	ORANŽOVÁ	ORANŽOVÁ
Závada – napájení stejnosměrným proudem (sekundární)	Napájení bylo přerušeno. Projektor se automaticky vypne. Odpojte napájecí kabel a po třech minutách znovu zapněte projektor. Jestliže problém přetrvává, kontaktujte společnost Dell.	Bliká ORANŽOVĚ	NESVÍTÍ	NESVÍTÍ	ORANŽOVÁ	NESVÍTÍ

\*Jiné: ovládací tlačítka na ovládacím panelu vyjma Power (Napájení) a Menu (Nabídka)

# Výměna lampy

Když se přiblíží konec životnosti lampy projektoru a je třeba lampu vyměnit, zobrazí se na obrazovce následující zpráva: Lamp is approaching the end of its useful life in full power operation. Replacement suggested. (Bliží se konec životnosti lampy v plném provozu. Doporučujeme lampu vyměnit.) [www.dell.com/lamps](http://www.dell.com/lamps)

**⚠ POZOR: Než začnete provádět jakýkoli postup v tomto oddílu, zajistěte splnění bezpečnostních pokynů na straně strana 6.**

Pokyny pro výměnu lampy:

1 Vypněte projektor a odpojte napájecí kabel.

**⚠ POZOR: Používáním se lampa silně zahřívá. Nepokoušejte se vyměnit lampu, pokud jste nenechali projektor po použití vychladnout po dobu alespoň 30 minut.**

2 Ponechte projektor vychladnout po dobu minimálně 30 minut.

3 Uvolněte dva šrouby, které drží kryt lampy a sejměte kryt.

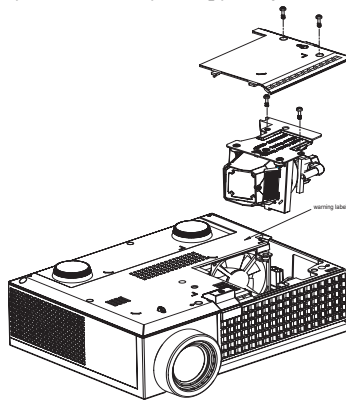

**⚠ POZOR: Nikdy se nedotýkejte lampy ani její skleněné části. Lampy projektorů jsou velmi křehké a při dotyku se mohou roztříštit.**

**⚠ POZOR: Dojde-li k roztříštění lampy, odstraňte z projektoru všechny prasklé kusy a zlikvidujte nebo recyklujte v souladu se státními, místními a federálními zákony. Další informace viz [www.dell.com/hg](http://www.dell.com/hg).**

4 Uvolněte dva šrouby, které drží lampu.

5 Uchopte lampu za kovovou úchytku a vyjměte ji.

6 Namontujte novou lampu.

 **POZNÁMKA:** Společnost Dell může požadovat, aby lampy vyměněné v záruce byly vráceny. V opačném případě lampu zlikvidujte nebo zrecyklujte. Další informace viz Likvidace lampy na straně 36.

7 Utáhněte dva šrouby, které drží lampu.

8 Nasad'te kryt lampy a utáhněte dva šrouby.

9 Výběrem možnosti **Yes (Ano)** u položky **Lamp Reset (Reset lampy)** vynulujte počítadlo doby provozu lampy. Ikonu naleznete v nabídce OSD v části **Lamp (Lampa)**. (Viz Nabídka lampy na straně 26.)



**POZOR: Likvidace lampy (pouze pro USA)**

 **LAMPA (LAMPY) UVNITŘ VÝROBKU OBSAHUJÍ RTUŤ A MUSÍ SE RECYKLOVAT NEBO LIKVIDOVAT PODLE MÍSTNÍCH, STÁTNÍCH NEBO FEDERÁLNÍCH ZÁKONŮ. VÍCE INFORMACÍ NAJDETE NA ADRESE [WWW.DELL.COM/HG](http://WWW.DELL.COM/HG), NEBO KONTAKTUJTE ELECTRONIC INDUSTRIES ALLIANCE NA ADRESE [WWW.EIAE.ORG](http://WWW.EIAE.ORG). INFORMACE O LIKVIDACI LAMPY NAJDETE NA STRÁNKÁCH [WWW.LAMPRECYCLE.ORG](http://WWW.LAMPRECYCLE.ORG).**

## Technické údaje

Světelná technologie	Jednočipová 0,65" WXGA DMD typ A, DarkChip™2
Jas	2000 ANSI lumenů (max.)
Kontrastní poměr	Plný poměr kontrastu 2000:1 typicky (max./min.)
Rovnoměrnost osvětlení plochy obrazu	Typicky 80 % (japonská norma JBMA)
Počet pixelů	1280 x 800 (WXGA)
Množství zobrazitelných barev	16,7 mil. barev
Rychlost barevného disku	100 ~ 127,5 Hz (2X) 150 Hz (3X) v režimu Movie (Video)
Objektiv	F/2,44 ~ 2,58, f = 21,8 ~ 23,8 mm s manuálním 1,1x transfokátorem
Velikost promítaného obrazu	27,3 - 359,4 palců (diagonálně)
Projekční vzdálenost	3,3 ~ 39,4 stop (1,0 m ~ 12 m)
Video kompatibilita	Kompozitní Video / S-Video: NTSC (J, M, 4,43), PAL (B, D, G, H, I, M, N, Nc, 60), SECAM (B, D, G, K, K1, L) Komponentní Video přes VGA a HDMI: 1080i/p, 720p, 576i/p, 480i/p
Napájení	Univerzální 90-264V stříd., 50–60 Hz se vstupem PFC
Příkon	212 wattů v plném režimu, 168 wattů v úsporném režimu < 3 wattů ve vypnutém režimu.
Audio	Reproduktor 1 watt
Hlučnost	39 dB(A) v plném režimu, 32 dB(A) v úsporném režimu
Hmotnost	2,6 lbs (1,18 kg)

Rozměry (Š x H x V)	Vnější 8,07 x 6,10 x 2,85 ± 0,04 palců (205 x 155 x 72,5 ± 1 mm)
Pracovní prostředí	Provozní teplota: 5°C - 35°C (41°F- 95°F) Vlhkost: 80 % maximum Teplota skladování: 0°C až 60°C (32°F až 140°F) Vlhkost: 90% maximum
Právní předpisy	FCC, CE, VCCI, UL, cUL, Nemko-GS, ICES-003, MIC, C-Tick, CCC, PSB, NOM, SABS, eK
I/O konektory	Napájení: zásuvka síťového AC napájení Počítačový vstup: 1x D-sub pro analogový/komponentní signál, vstupní signály HDTV Vstupní video konektor: 1x komponentní video RCA a 1x S-video Audio vstup: jeden jack (o průměru 3,5 mm) Audiovýstup: jeden zvukový jack (o průměru 3,5 mm) Port USB: jeden podřízený port USB pro podporu vzdálené Vstup HDMI: podpora HDMI 1.1. Kompatibilní s formátem HDCP
Lampa	165 W lampa s životností 3000 hodin (až 5000 hodin v úsporném režimu), kterou si uživatel může sám vyměnit



**POZNÁMKA:** Skutečná provozní životnost lampy projektoru se bude lišit podle provozní podmínky a způsobech používání. Používání projektoru v náročných podmínkách, mezi které může patřit prašná prostředí, prostředí s vysokými teplotami nebo náhlé vypínání může způsobit zkrácení provozní životnosti lampy nebo selhání lampy. Životnost lampy specifikovaná pro projektory Dell vychází z typické doby v nenáročných provozních podmínkách pro více než 50 % vzorků pro snížení na přibližně 50 % jmenovité úrovně jasu lampy. Nejedná se o dobu, po které lampa přestane svítit.

## Kompatibilní režimy (analogové/digitální)

Rozlišení	V. frekvence (Hz)	H. frekvence (kHz)
640X480	59,9	31,5
640X480	75	37,5
640X480	85	43,3
720X400	70,1	31,5
720X400	85	37,9
800X600	60,3	37,9
800X600	75	46,9
800X600	85,1	53,7
848X480	60	31
1024X768	60	48,4
1024X768	75	60
1024X768	85	68,7
1152X864	75	67,5
1280X720	59,9	44,8
1280X768	59,9	47,8
1280X800	59,8	49,7
1280X1024	60	64
1280X1024	75	80
1280X1024	85	91,1
1360X768	60	47,7
1400X1050	60	65,3
1440X900	59,9	55,9
1680X1050	60	65,3
1600X1200	60	75

# Kontaktní informace společnosti Dell

Zákazníci v USA mohou volat na číslo 800-WWW-DELL(800-999-3355).



**POZNÁMKA:** Pokud nemáte aktivní připojení k Internetu, můžete vyhledat kontaktní informace na faktuře, ústřížku k balení, účtence nebo v katalogu produktů Dell.

Společnost Dell poskytuje řadu možností podpory a služeb online a prostřednictvím telefonu. Dostupnost se liší podle země a výrobku a je možné, že některé služby nebudou ve vaší oblasti k dispozici. Kontaktování společnosti Dell ohledně odbytu, technické podpory nebo služeb pro zákazníky:

- 1 Navštivte **support.dell.com**.
- 2 Ověřte vaši zemi nebo oblast v rozevírací nabídce **Choose A Country/Region (Zvolit zemi/oblast)** v dolní části stránky.
- 3 Klepněte na tlačítko **Contact Us (Kontaktovat)** v levé části stránky.
- 4 Podle potřeby vyberte příslušný odkaz na službu nebo podporu.
- 5 Zvolte způsob kontaktování společnosti Dell, který vám vyhovuje.



# Příloha: Glosář

**ANSI lumeny**—Standard pro měření světelného výkonu, používá se při srovnávání projektorů. Standard měření jasů. Vypočítává se tak, že se čtverečný metr obrazu rozdělí na devět stejných obdélníků, změří se hodnota svítivosti (nebo jasů) uprostřed každého obdélníku a vypočítá se průměr těchto devíti bodů.

**Poměr stran** —Nejpopulárnější poměr stran je 4:3 (4 na 3). Poměr stran video formátu starších televizí a počítačů je 4:3, což znamená, že šířka obrazu jsou násobkem 4/3 výšky.

**Jas**—Množství světla, které vydává displej, projekční obraz nebo projekční zařízení. Jas projektoru se měří pomocí ANSI lumenů.

**Teplota barev**—Barevný vzhled bílého světla. Nízká teplota barev vyjadřuje teplejší (žlutější/červenější) světlo, zatímco vysoká teplota barev vyjadřuje chladnější (modřejší) světlo. Standardní jednotka teploty barev je Kelvin (K).

**Komponentní video**—Způsob přenosu kvalitního videa ve formátu, který obsahuje všechny složky původního obrazu. Skládá se ze signálu luma a dvou samostatných signálů chroma a pro analogovou složku se definují jako Y'Pb'Pr' a pro digitální složku jako Y'Cb'Cr'. Komponentní video je možné používat u DVD přehrávačů a projektorů.

**Kompozitní video** — Signál videa, který kombinuje luma (jas), chroma (barvu), burst (barevnou referenci) a sync (signály horizontální a vertikální synchronizace) do vlny signálu přenášené jedním párem vodičů. Existují tři druhy formátů, konkrétně NTSC, PAL a SECAM.

**Komprimované rozlišení**—Pokud má vstupní obraz větší rozlišení, než je nativní rozlišení projektoru, bude výsledný obraz přizpůsoben nativnímu rozlišení projektoru. Vzhledem k povaze komprese v digitálním zařízení bude část obrazového obsahu ztracena.

**Poměr kontrastu**—Rozsah světlých a tmavých hodnot v obrazu nebo poměr mezi jejich maximálními a minimálními hodnotami. V projekčním průmyslu existují dvě metody měření poměru:

- 1 *Plně rozsvícený/zhasnutý* — měří poměr světelného výstupu zcela bílého obrazu (plně rozsvícený) a světelného výstupu zcela černého obrazu (plně zhasnutý).
- 2 *ANSI* — měří vzorec 16 střídavě černých a bílých obdélníků. Kontrastní poměr *ANSI* je určen podílem průměrného světelného výstupu bílých a černých obdélníků.

U stejného projektoru je kontrast podle metody *plně rozsvícený/zhasnutý* vždy větší, než kontrast podle *ANSI*.

**dB**—decibel—Jednotka vyjadřující relativní rozdíl síly nebo intenzity, většinou mezi dvěma akustickými nebo elektrickými signály, rovnající se desetinásobku

dekadického logaritmu poměru těchto dvou hladin.

**Diagonální obraz**—Metoda měření velikosti obrazovky nebo promítaného obrazu. Měří se vzdálenost z jednoho do druhého rohu. Obraz 270 cm vysoký a 360 cm široký má diagonálu 450 cm. V tomto dokumentu se předpokládá, že diagonální rozměry jsou udávány pro tradiční poměr počítačového obrazu 4:3, jak je uvedeno v příkladu výše.

**DLP®**— Digital Light Processing™ (Zpracování digitálního světla)—Technologie reflexního zobrazení vyvinutá firmou Texas Instruments. Používá malá otáčivá zrcátka. Světlo procházející barevným filtrem dopadá na DLP zrcátka, které uloží RGB barvy na promítaný obraz. Známe i jako DMD.

**DMD**— digital Micro-Mirror Device— Každé DMD se skládá z tisíců nastavitelných mikroskopických hliníkových zrcátek, které jsou umístěny na skrytém jhu.

**Ohnisková vzdálenost**— Vzdálenost mezi přední čočkou objektivu k bodu zaostření.

**Frekvence**— Je četnost opakování cyklů elektrických signálů za sekundu. Měří se v Hz.

**HDMI**— (High Definition Multimedia Interface) přenáší nekomprimované video o vysokém rozlišení společně s digitálním zvukem a ovládacími daty zařízení prostřednictvím jediného konektoru.

**Hz** — Hertz, jednotka frekvence.

**Korekce lichoběžníkového zkreslení**— Zařízení, které napravi zkreslený obraz (většinou je široká horní a úzká dolní část obrazu), který vzniká při špatném zobrazovacím úhlu projektoru.

**Laserové ukazovátko**— Malé ukazovátko ve tvaru pera nebo cigarety, které obsahuje laser napájený malou baterií. Laser dokáže zobrazit malý, většinou červený paprsek s vysokou intenzitou, který je na obrazu velmi dobře viditelný.

**Maximální vzdálenost**— Vzdálenost projektoru a obrazu, při které projektor dokáže zobrazit ještě použitelný obraz (dostatečně jasný) v plně zatemněné místnosti.

**Maximální velikost obrazu**— Největší obraz, který projektor dokáže zobrazit v plně zatemněné místnosti. Limit je většinou dán fokálním rozsahem optiky.

**Minimální vzdálenost**— Nejkratší vzdálenost, na kterou projektor dokáže zaostřit obraz.

**NTSC**— National Television Standards Committee. Severoamerický standard pro video a vysílání s formátem videa 525 řádků při 30 snímcích za sekundu.

**PAL**— Phase Alternating Line. Evropský standard pro video a vysílání s formátem videa 625 řádků při 25 snímcích za sekundu.

**Obrácený obraz**— Funkce, která vám umožní horizontálně obrátit obraz. Při

běžné přímé projekci je text, grafika atd. pozpátku. Obrácený obraz se používá při zadní projekci.

**RGB**— červená, zelená a modrá— většinou se používá při popisu monitoru, který vyžaduje pro každou z těchto tří barev oddělený signál.

**S-Video**— Norma pro přenos videa, která využívá k přenosu videoinformace 4-pinový mini-DIN konektor a dva kabely, které se nazývají luminance (jas, Y) a chrominance (barva, C). Pro S-Video se používá i označení Y/C.

**SECAM**— Francouzský a mezinárodní standard pro video a vysílání, který je úzce spojen se standardem PAL, nicméně s odlišnou metodou přenášení informací o barvě.

**SVGA**— Super Video Graphics Array— 800 x 600 pixelů.

**SXGA**— Super Extended Graphics Array— 1280 x 1024 pixelů.

**UXGA**— Ultra Extended Graphics Array— 1600 x 1200 pixelů.

**VGA**— Video Graphics Array— 640 x 480 pixelů.

**XGA**— Extended Video Graphics Array— 1024 x 768 pixelů.

**Zoom objektiv**— Objektiv s variabilní ohniskovou vzdáleností, která dovoluje uživateli přiblížit nebo vzdálit obraz a tak měnit jeho velikost.

**Poměr zoom objektivu**— Poměr největšího a nejmenšího obrazu, který projektor dokáže zobrazit z dané vzdálenosti. Např. poměr zoom objektivu 1,4:1 znamená, že 3 m obraz bez zoomu by měl při plném zoomu velikost 4,2 m.

# Rejstřík

## D

dálkový ovladač 19

Dell

kontaktování 40

## H

Hlavní jednotka 6

objektiv 6

ovládací panel 6

páčka přiblížení 6

přijímač IR signálu 6

polohovací tlačítko 6

zaostřovací kroužek 6

## J

Jak kontaktovat společnost Dell 5,  
18

## K

Kontaktní informace společnosti  
Dell 40

## N

nabídka na obrazovce 21

Auto Adjust (Automatická úprava) 21

DISPLAY (ZOBRAZENÍ; v režimu PC) 24

DISPLAY (ZOBRAZENÍ; v režimu Video) 25

hlavní nabídka 21

LAMP (LAMPA) 26

LANGUAGE (JAZYK) 27

Other (Ostatní) 27

PICTURE (OBRAZ; v režimu PC) 23

PICTURE (OBRAZ; v režimu Video) 23

Set Up (Nastavení) 22

výběr vstupu 21

nastavení přiblížení a zaostření  
obrazu 15

páčka přiblížení 15

zaostřovací kroužek 15

nastavení promítaného obrazu 14

nastavení výšky projektoru 14

adjustační kolečko náklonu 14

podpěrná noha 14

polohovací tlačítko 14

nastavení velikosti promítaného  
obrazu 16

## O

odstraňování problémů 31

jak kontaktovat společnost Dell  
31

ovládací panel 17

Left/ Source (Vlevo / Zdroj) 19

MENU 18

tlačítko Enter (Potvrdit) 19

## P

podpora

Kontaktní informace společnosti  
Dell 40

připojení DVD přehrávače

pomocí kabelu HDMI 12

kabel HDMI 12

napájecí kabel 12

pomocí kabelu S-video 9

kabel S-video 9

napájecí kabel 9

pomocí komponentního kabelu

11

kabel D-sub na YPbPr 11

napájecí kabel 11

pomocí kompozitního kabelu 10

kompozitní video kabel 10

napájecí kabel 10

Připojení k počítači

kabel VGA na VGA 8

připojení k počítači

kabel USB na USB 8

napájecí kabel 8

připojovací porty

konektor napájecího kabelu 7

konektor vstupu S-video 7

konektor vstupu videa 7

Slot pro bezpečnostní kabel 7

výstupní audio konektor 7

vstupní audio konektor 7

vstupní konektor HDMI 7

Vstupní konektor VGA 7

vzdálený konektor USB 7

## T

technické údaje

audio 38

hlučnost 38

hmotnost 38

I/O konektory 38

jas 37

kompatibilní režimy 39

kontrastní poměr 37

lampa 37

množství zobrazitelných barev 37

napájení 37

objektiv 37

počet pixelů 37

příkon 38

pracovní prostředí 38

právní předpisy 38

projekční vzdálenost 37

rovnoměrnost osvětlení plochy

obrazu 37

rozměry 38

rychlost barevného disku 37

světelná technologie 37

velikost promítaného obrazu 37

video kompatibilita 37

telefonní čísla 40

## V

výměna lampy 35

Vodící signály 34

## Z

zapnutí/vypnutí projektoru

Vypnutí projektoru 13

zapnutí projektoru 13